

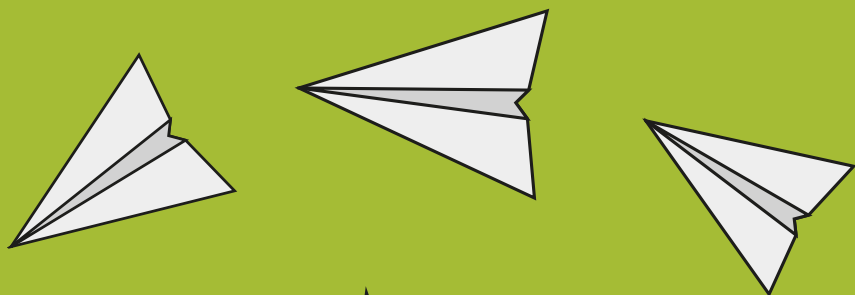

DIY - ZRÓB TO SAM

zabawy z papierem



SPIS TREŚCI

Wstęp	3
Papier czerpany	6
Motylek	7
Tulipan origami	9
Liść Boho	11
Koperta	12
Kwiat z papieru	14
Torebka papierowa	15
Żaba z rozwijanym językiem	16
Motylek z rolek po papierze	18

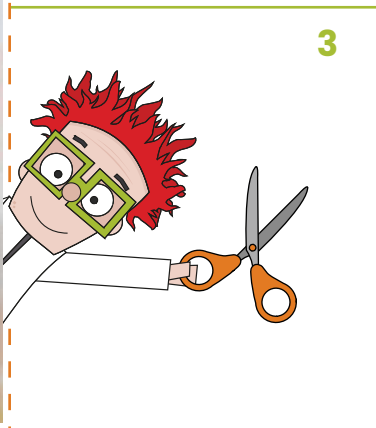

Odwiedź niezwykły świat twórczości DrTusza, gdzie Kasia i Natalia, dwie niezwykle zdolne dusze sklepu internetowego DrTusz.pl, przenoszą cię w podróż pośród barw, kartonów i zużytych kartek papieru.

Kasia i Natalia wyróżniają się nie tylko umiejętnościami manualnymi, ale także ogromną pasją do tego, co robią. Ten Ebook jest pełen pomysłów na kreatywny recykling papieru. Wszystko to, co robią, jest przesiąknięte miłością do detali i dbałością o środowisko naturalne, co sprawia, że ich praca staje się inspiracją dla innych. Zapraszamy cię do świata naszych inspiracji, technik i pomysłów, abyś mógł również odkryć piękno pracy manualnej i jej znaczenie dla naszej planety. To więcej niż podróż po rzemiośle – przenieś się z nami w kreatywny świat.

Dołącz do naszej społeczności pasjonatów recyklingu i odkryj, jakie możliwości tkwią w każdej zagiętej kartce, czy kawałku tektury. Razem możemy sprawić, że nasze działania przyczynią się do stworzenia piękniejszej i bardziej zrównoważonej przyszłości dla naszej planety. DrTusz.pl to nie tylko sklep internetowy – to miejsce, gdzie pasja spotyka się z praktycznym działaniem na rzecz środowiska. Nasza barwna ekipa od lat wspiera różnego rodzaju akcje na rzecz środowiska. Dołącz do naszej ekologicznej rewolucji już dziś i pozwól swojej kreatywności rozkwitnąć w harmonii z naturą. Wspólnie możemy zmieniać świat, kartka po kartce.



Treść niniejszego e-booka jest chroniona prawami autorskimi. Zabronione jest jej udostępnianie, kopiowanie, modyfikowanie, dystrybuowanie, publikowanie, rozpowszechnianie opracowań, ani wykorzystywanie w jakiegokolwiek innej formie, bez naszej wiedzy oraz pisemnej zgody. Jeśli chcesz to zrobić, najpierw skontaktuj się z nami pod adresem: marketing@drtusz.pl

Prawa autorskie do zdjęć: DrTusz.pl





**TUSZE
TONERY
DRUKARKI**



CZEŚĆ!

Witaj w świecie **DrTusz.pl** - Twojego partnera w dziedzinie drukarek i materiałów eksploatacyjnych. Jesteśmy ekspertami w branży, a naszą pasją jest dostarczanie wysokiej jakości produktów, które spełniają Twoje potrzeby drukowania. Ale nasza historia nie kończy się na sprzęcie i tuszach - z nami papier nabiera zupełnie nowego wymiaru.

Z papierem mamy wiele wspólnego - to nie tylko medium do drukowania, to również inspiracja do tworzenia czegoś więcej. Dlatego postanowiliśmy wykorzystać naszą wiedzę i doświadczenie, by nadać kartkom nowe życie. Zdrukowane kartki, które zazwyczaj trafiają do kosza, mogą teraz stać się czymś wyjątkowym i kreatywnym dzięki naszym pomysłom.

Ale to nie koniec naszych możliwości! Oprócz tego, stworzyliśmy stronę salagier.pl, to prawdziwa skarbnica treści do drukowania, stworzonych z myślą o dzieciach. Oferujemy nie tylko edukacyjne materiały, ale także kreatywne pomysły, które rozbudzają wyobraźnię i zachęcają do twórczego eksperymentowania.

Czy to drukowanie domowych zadań, projektowanie własnych kartek czy poszukiwanie inspiracji dla najmłodszych - w **DrTusz.pl** i na **SalaGier.pl** znajdziesz wszystko, czego potrzebujesz, by w pełni wykorzystać potencjał druku. Dołącz do nas już dziś i odkryj, jak papier może zmienić świat!





W naszym e-booku "DIY - zrób to sam. Zabawy z papierem" przedstawimy Wam, jak możecie samodzielnie przekształcić zużyte kartki w coś wyjątkowego. Przedstawimy, jak krok po kroku wykonać oryginalne projekty ze zużytego papieru. To nie tylko świetny sposób na kreatywne spędzanie czasu, ale również nauka odpowiedzialności za naszą planetę.

Recykling papieru to proces przetwarzania zużytego papieru w nowe produkty papierowe. Polega na zbieraniu i przetwarzaniu odpadów papierowych, takich jak gazety, notatniki, kartki z drukarki, i wiele innych, które zamiast trafić na wysypisko, są przekształcane w surowiec do produkcji nowego papieru. Proces ten ma kluczowe znaczenie dla środowiska naturalnego, gdyż pozwala znacząco zredukować ilość odpadów, oszczędzać zasoby naturalne oraz zmniejszać emisję gazów cieplarnianych.

Jedną z najciekawszych i najbardziej kreatywnych metod recyklingu papieru jest tworzenie papieru czerpanego. Papier czerpany to forma ręcznie robionego papieru. Tworzy się go z makulatury rozdrobnionej do stanu papki, a następnie formowanej i suszonej w specjalnych ramkach.

Zapraszamy Was do odkrycia, jak wielki potencjał tkwi w każdej z pozornie niepotrzebnych kartek papieru, które raz jeszcze mogą stać się cennym zasobem. Rozpocznijmy razem podróż w świat twórczego recyklingu!



Kliknij, aby zobaczyć filmik!

Papier czerpany

Przygotuj materiały:

- rozdrobniony na małe części papier.
- wodę,
- plastikowy pojemnik na namoczenie papieru,
- plastikowy pojemnik na tworzenie papieru,
- ramki do papieru czerpanego,
- gąbkę,
- ściereczki.



1 Przygotuj papier do recyklingu, najlepiej nadaje się do tego papier z niszczarki. Jeśli nie masz, rozdrobnij kartki na mniejsze kawałki. Zalej papier dużą ilością wody i zostaw na co najmniej dobę, aby dobrze nasiąknął.



2 Namoczony papier zblenduj na gładką masę.



3 Zblendowaną masę wrzuć do oddzielnego pojemnika z wodą, tak aby masa pływała w wodzie i nie była gęsta.



4 Przygotuj ramkę, która będzie służyła do formowania arkuszy papieru. Możesz kupić gotowe ramki, lub wykonać je samodzielnie przy pomocy ramki do zdjęć i siatki o drobnych oczkach.



5 Zanurz ramkę w pojemniku z masą papierową. Delikatnie poruszaj nią tak, aby równomiernie pokryła się masą. Powoli wyciągnij ramkę z wody, upewniając się, że masa papierowa równomiernie pokrywa siatko. Odcisnij z nadmiaru wody.



6 Przyłóż ramkę z papierem do czystej ściereczki. Przygotuj ściereczkę.



7 Gąbką odciskaj nadmiar wody, przekładając ramkę z papierem na ściereczkę, aż gotowa masa całkowicie odejdzie z ramki i pozostanie na ściereczce.



8 Pozostaw uformowany papier do całkowitego wysuszenia na płaskiej powierzchni. Gdy papier całkowicie wyschnie, będzie gotowy do użytku.

Kliknij, aby zobaczyć filmik!

Motylek

Przygotuj materiały:

- jedną kartkę
- nożyczki
- kolorowe mazaki lub kredki,
- słomki (dwie sztuki),
- taśmę.



1 Złóż kartkę na pół i odrysuj na niej wzór motyla, tak jak na rysunku. Możesz też skorzystać z darmowego szablonu, który znajduje się na następnej stronie.

2 Wytnij motyla z kartki, starając się zachować dokładność.

3 Rozłóż kartkę, Twój wzór powinien wyglądać mniej więcej tak jak na obrazku.

4 Pokoloruj motyla z obu stron według własnego pomysłu.



5 Odegnij skrzydła motyla wzdłuż zaznaczonych linii.

6 Rozetnij końcówkę słomki na pół.

7 Przyklej słomkę taśmą z obu stron do motyla, tak jak na zdjęciu.

8 Odetnij końcówkę drugiej słomki aby uzyskać długość około 10 cm. Przetnij ją wzdłuż na pół do mniej więcej połowy długości.

Jeśli chcesz stworzyć motyla według gotowego szablonu, **8**
wydrukuj poniższą stronę i wytnij jeden z poniższych wzorów.
Następnie postępuj zgodnie z instrukcją, od punktu 4.

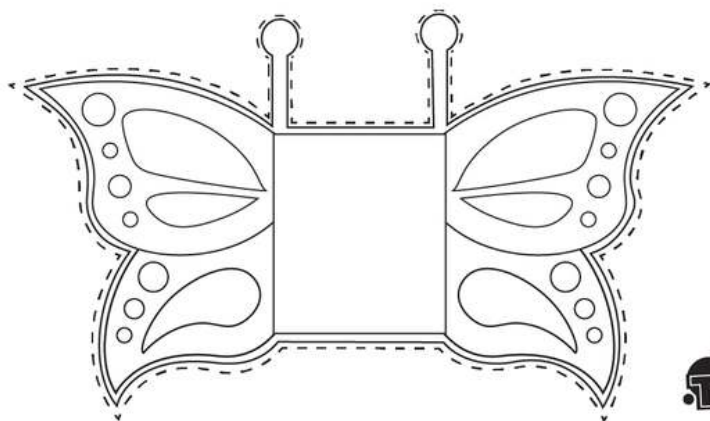
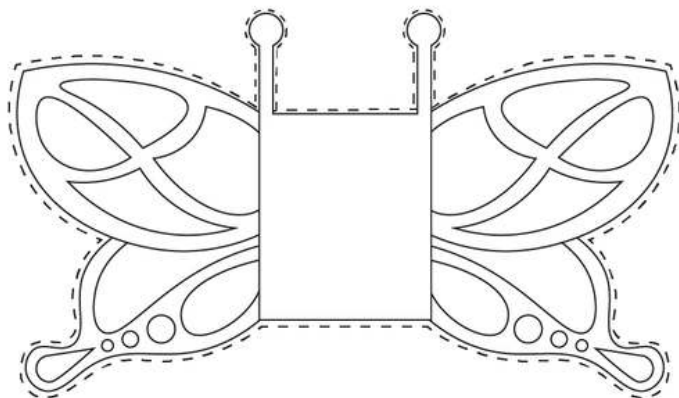
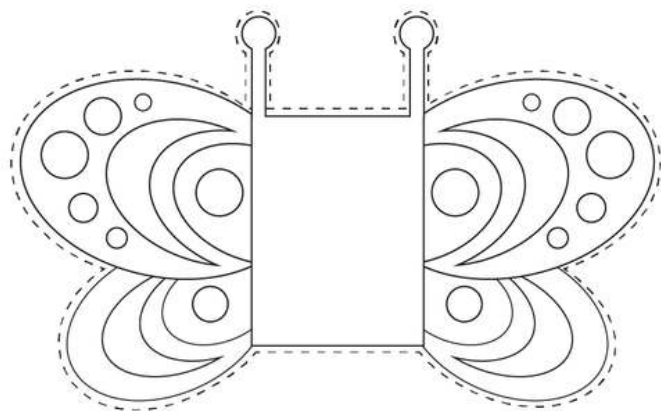

Kliknij, aby zobaczyć filmik!

Tulipan origami

Przygotuj materiały:

- kwadratowa kartka o wymiarach około 20x20 cm,
- nożyczki,
- słomkę/ patyk, które posłużą jako łodyga tulipana.

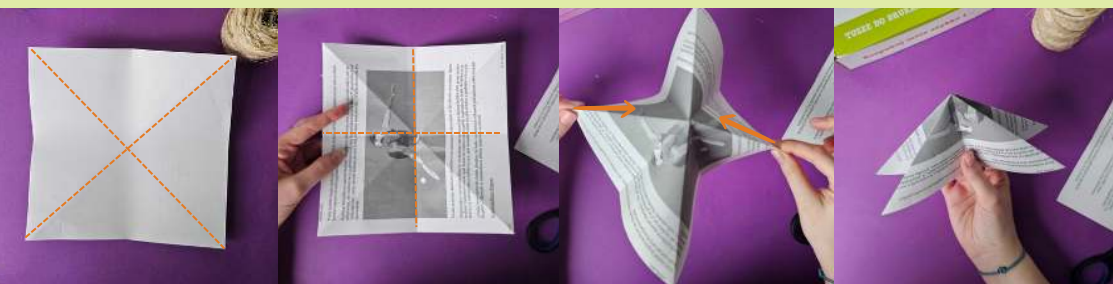

1 Zegnij wierzchołki kartki po kosie.

2 Odwróć kartkę na drugą stronę i zegnij kartkę na pół po obu bokach.

3 Chwyć za przeciwległe wierzchołki wzdłuż skośnych zgięć i wciśnij do środka.

4 Powinien powstać taki trójkąt.



5 Zagnij do góry boki przedniego trójkąta i połącz je z jego górnym wierzchołkiem.

6 Powtórz czynność z drugiej strony.

7 Teraz przełóż lewe skrzydło do prawej strony. Obróć na drugą stronę i przełóż skrzydło tak, aby z obu stron mieć po dwa skrzydła.

8 Twój romb powinien wyglądać tak, zachowaj taką orientację modelu.



9 Zegnij do środka boki figury. Powtórz z drugiej strony.



10 Powinno to wyglądać mniej więcej tak.



11 Rozchyl skrzydło w ten sposób. Włóż jeden róg trójkąta w drugi, powtórz czynność z drugiej strony.



12 Włóż jeden róg trójkąta w drugi, powtórz czynność z drugiej strony.



13 Dmuchnij w powstałą na wierzchołku dziurkę, aby "napompować" naszego tulipana.



14 Złap tulipana w sposób przedstawiony na zdjęciu i dociśnij jego podstawę do biurka.



15 Odegnij krawędzie na zewnątrz, tworząc płatki tulipana.



16 Tulipana możesz umieścić papierową słomkę, która będzie służyć jako todyga tulipana. Gotowe!

Kliknij, aby zobaczyć filmik!

Liść boho

Przygotuj materiały:

- kartka A4,
- nożyczki,
- klej,
- opcjonalnie spray w dowolnym kolorze.

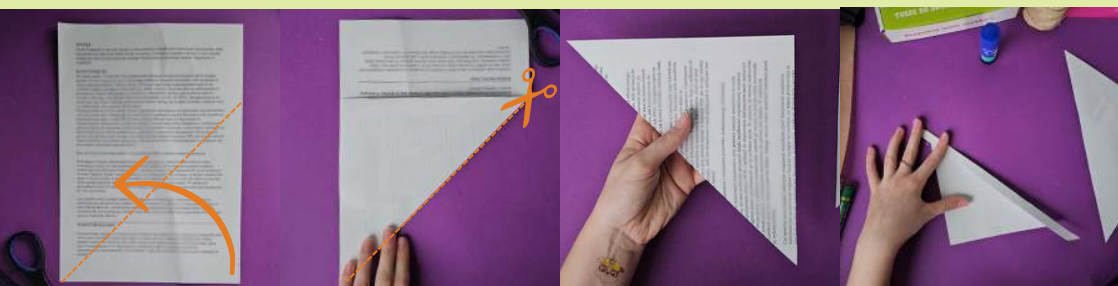

1 Zegnij kartkę A4 w sposób pokazany na rysunku.

2 Powstały w ten sposób trójkąt odetnij nożyczkami.

3 Pracować będziemy jedynie na trójkącie, pozostałe części kartki nie będą nam potrzebne.

4 Złóż trójkąt w harmonijkę zaczynając od najdłuższego boku, kierując się w stronę wierzchołka.



5 Ściśnij harmonijkę i złóż ją na pół, tak aby złączyć ze sobą końcówki najdłuższego boku.

6 Sklej ze sobą połówki.

7 Liście możesz zostawić w naturalnej formie lub użyć sprayu, aby wyglądały bardziej elegancko.

8 Gotowe!

Kliknij, aby zobaczyć filmik!

Koperta

Przygotuj materiały:

- jedną kartkę A4 (jeśli masz kwadratową, pomiń 2 pierwsze kroki instrukcji i zegnij ją od razu na pół po skosie),
- nożyczki.

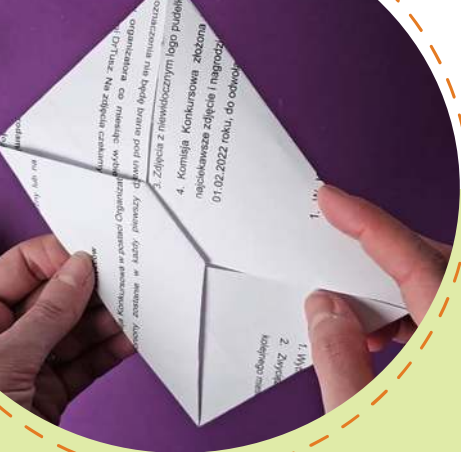

1 Zegnij kartkę A4 w sposób pokazany na rysunku.

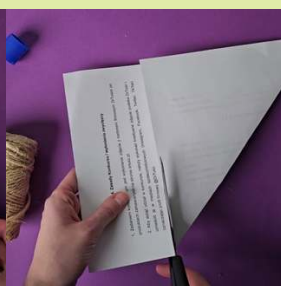

2 Odcinamy powstały prostokąt. Po rozłożeniu trójkąta powinien wyjść kwadrat. Prostokąt możesz odłożyć na bok, nie będzie nam potrzebny.



3 Powinieneś mieć jedno zagięcie po skosie powstałe podczas wycinania kwadratu, zegnij kwadrat po drugim skosie.



4 Odwróć kartkę na drugą stronę i zegnij róg do środka, tak jak na zdjęciu.



5 Górny róg także zegnij do środka.



6 Dolny róg zagnij tak, aby wierzchołek dotykał do górnej linii zgięcia.



7 Rozwiń dolny róg i zagnij jego bok wzdłuż linii zgięcia.



8 Powtórz czynność z drugiej strony.

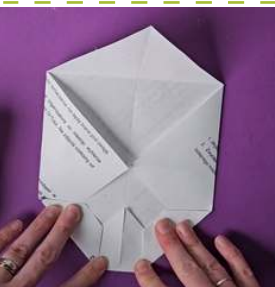

9 Tak powinno to wyglądać.



10 Teraz przelóż powstały róg do wewnątrz koperty.



11 Wewnątrz powstanie miejsce, gdzie po obu stronach wsadzamy boki koperty.

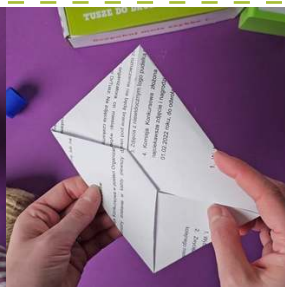

12 Tak wygląda gotowa koperta, która powstała bez użycia kleju.

Jeśli chcesz stworzyć koperty z gotowym wzorem, odwiedź stronę **Salagier.pl** gdzie znajdziesz gotowe szablony do druku.



Kliknij, aby zobaczyć filmik!

Kwiat z papieru

Przygotuj materiały:

- karton/tektura,
- kilka kartek papieru,
- klej,
- nożyczki,
- opcjonalnie, spray do pomalowania.



1 Wytnij koło z kartonu lub tektury o średnicy około 12 cm. Będzie to podstawa naszego kwiatu. Z papieru wytnij 30 kwadratów o boku około 5 cm.

2 Każdy kwadrat zwiń w różek, sklejając ze sobą dwie sąsiadujące krawędzie kwadratu.

3 Przyklej różki węższą stroną do okrągłej platformy.

4 Przyklejaj różki na około piętrami, tworząc kształt kwiatu.



5 Przygotuj wypełnienie środka. Możesz umieścić tam dodatkowy różek lub naciąć paseczek papieru i skleić go w okrąg.

6 Umieść przygotowany element na środku kwiatu w miejscu łączenia różków.

7 Jeśli chcesz zachować naturalny wygląd, możesz zostawić kwiat w takiej postaci. Jeśli chcesz nadać mu więcej elegancji, użyj sprayu w dowolnym kolorze.

8 Gotowy kwiat prezentuje się pięknie i jest doskonałym dodatkiem do dekoracji domu lub prezentu.

Kliknij, aby zobaczyć filmik!

Torebka papierowa

Przygotuj materiały:

- kartka A4,
- klej,
- nożyczki,
- sznurek,
- taśma,
- opcjonalnie, farbki do malowania.

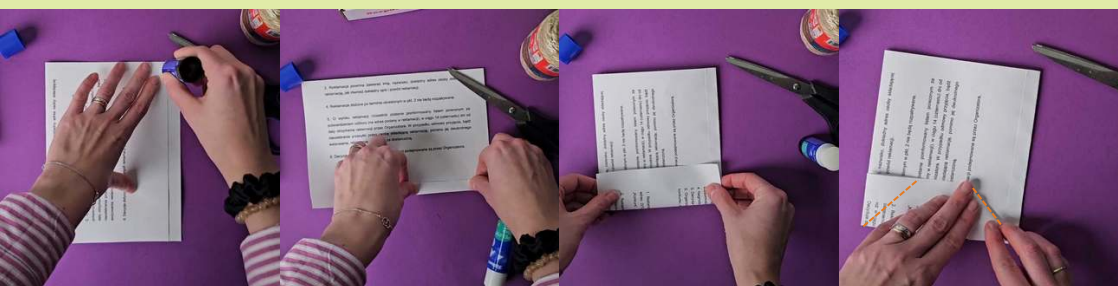
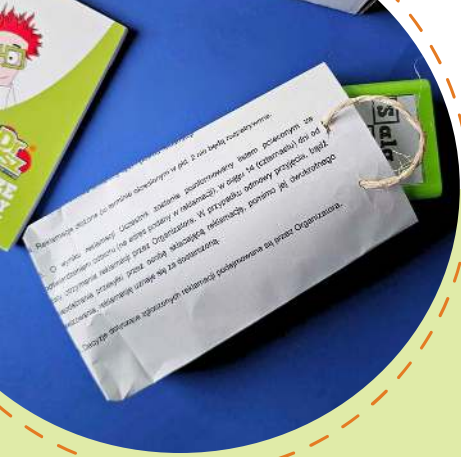

1 Rozłóż kartkę papieru przed sobą, zegnij ją na pół w taki sposób, aby z jednej strony pozostał wąski pasek na klej – około 2 cm szerokości. Posmaruj go klejem.

2 Wąski pasek z klejem zginamy i łączymy z kartką.

3 U dołu zginamy kartkę, tak, aby zagięty element miał mniej więcej 4 cm wysokości. Będzie to dno naszej torebki.

4 Po obu stronach zegnij rogi dna torebki w stronę dolnej krawędzi kartki, tworząc trójkątne zakładki.

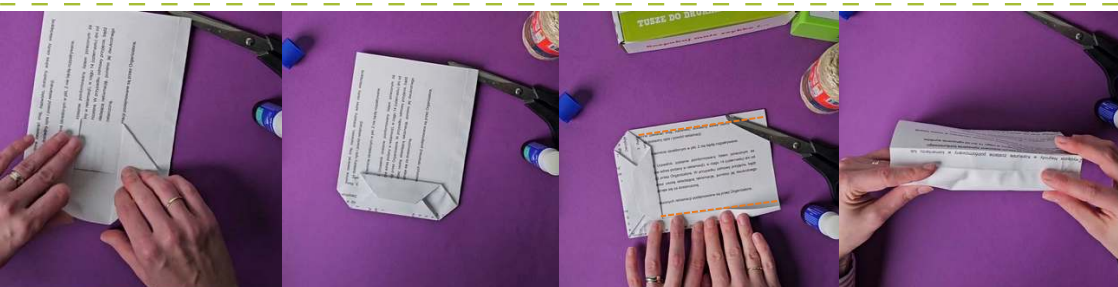

5 Rozkładamy dno, tak jak pokazane jest na zdjęciu.

6 Następnie zginamy krawędzie dna w kierunku środka w taki sposób, aby delikatnie nachodziły na siebie. W pokrywającym się miejscu sklejamy je ze sobą.

7 Tworzymy boki naszej torebki, zginając boczne krawędzie do środka.

8 Zakładki wywracamy i wkładamy do środka torebki. Na koniec przymocuj sznurek jako rączki torebki. Umieść go wewnątrz górnych krawędzi torebki np. przy pomocy taśmy.

Kliknij, aby zobaczyć filmik!

Żaba z rozwijanym językiem

Przygotuj materiały:

- 3 kartki A4,
- słomkę papierową,
- taśmę dwustronną,
- nożyczki,
- mazaki lub farby.



1 Z zadrukowanej kartki wytnij koło o średnicy ok 13 cm i złóż je na pół.

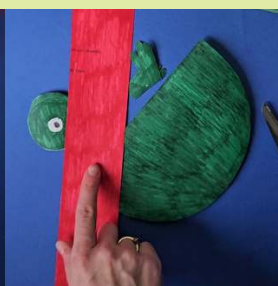

2 Wytnij prostokątny pasek o wymiarach około 30x6 cm – będzie to język żaby. Wytnij dwa okręgi o średnicy około 4 cm – będą to oczy. Wytnij kształty przypominające łapki żaby. Wszystkie elementy pomaluj pisakiem lub farbami.

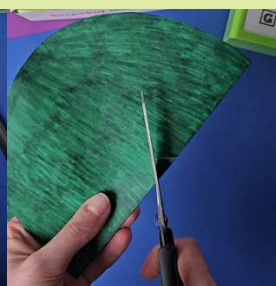

3 W złożonym kole wytnij po środku mały trójkąt – będzie to otwór na słomkę.



4 Boczne krawędzie czerwonego paska złóż tak, aby w środku zmieściła się słomka, oklej każdą krawędź prostokąta taśmą dwustronną.



5 Włóż do środka słomkę i zaklej każdą krawędź, aby nie przedostawało się powietrze.



6 Ważne jest, aby zakleić także przestrzeń u góry języka, aby nie było tam dostępu powietrza.



7 Zwiń końcówkę czerwonego paska, formując ślimaczek.



8 Rozłóż koło z wyciętym otworem. Przeprowadź słomkę przez otwór (ma to wyglądać tak jak na zdjęciu nr 10) Przyklej taśmę pod otworem, aby przymocować słomkę.



9 Przyklej wcześniej wycięte i pomalowane oczy.

10 Doklej łapki i dorysuj nos w postaci 2 kropek.

11 Gotowa żaba powinna wyglądać w ten sposób, słomka powinna być zakręcona.

12 Cała zabawa polega na dmuchaniu w słomkę, co powoduje rozwijanie się języka żaby.

Kliknij, aby zobaczyć filmik!

Motylek z rolek po papierze

Przygotuj materiały:

- rolki po papierze toaletowym,
- słomkę papierową,
- śrubokręt lub długopis (do formowania czulek),
- gorący klej,
- nożyczki,
- opcjonalnie, spray do pomalowania.



1 Przygotuj materiały. Uwaga! W tej zabawie pracujemy z gorącym klejem. Zachowaj podstawy bezpieczeństwa przy używaniu go.



2 Poprzecinaj rolki po papierze toaletowym na okręgi o szerokości krawędzi około 1 cm. Potrzebujesz 12 takich okręgów.



3 Przetnij kilka okręgów na pół, aby uzyskać paski.



4 Sklej ze sobą utworzone paski, aby utworzyć 3 paski o różnej długości.



5 Przygotowane paski zwinij w ślimaczki i sklej gorącym klejem. Powinny powstać trzy takie "ślimaczki" o różnej wielkości.



6 Przygotuj 4 okręgi i złóż je na pół.



7 Złożone okręgi włóż do większych okręgów, aby uzyskać efekt warstwowy skrzydeł.

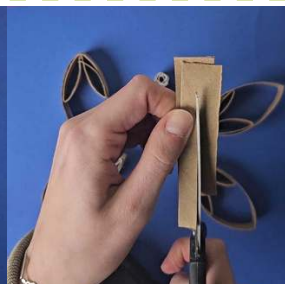

8 Jeden okrąg rozetnij na paski, przetnij pasek na pół wzdłuż - potrzebujemy aby był cieńszy.



9 Za pomocą śrubokrętu lub długopisu zwień końcówki paska na zewnątrz, formując czułki motyla.



10 Wszystkie elementy (ślimaczki, skrzydła i czułki) połącz ze sobą gorącym klejem, tak aby powstał motyl.



11 Z tyłu motyla przyklej siómkę, aby można było go postawić lub zawiesić. Poczekaj, aż klej wystygnie.



12 Tak wygląda gotowy motylek.